

Viking™ 3

Новая серия клеммных блоков

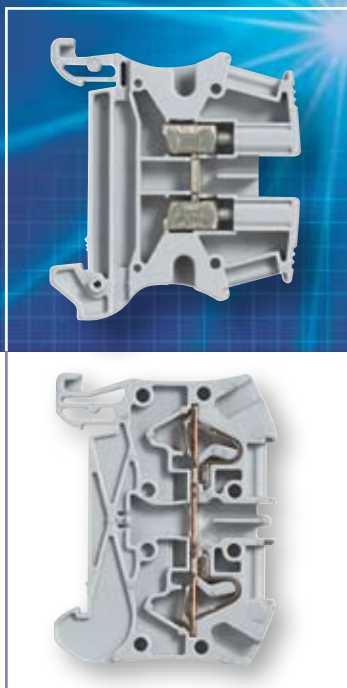

КЛЮЧ К ЭФФЕКТИВНЫМ ПРОЕКТАМ

 **legrand**®

www.legrand.ru

Клеммные блоки с винтовыми зажимами

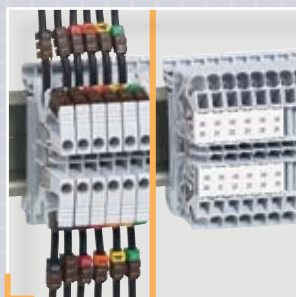
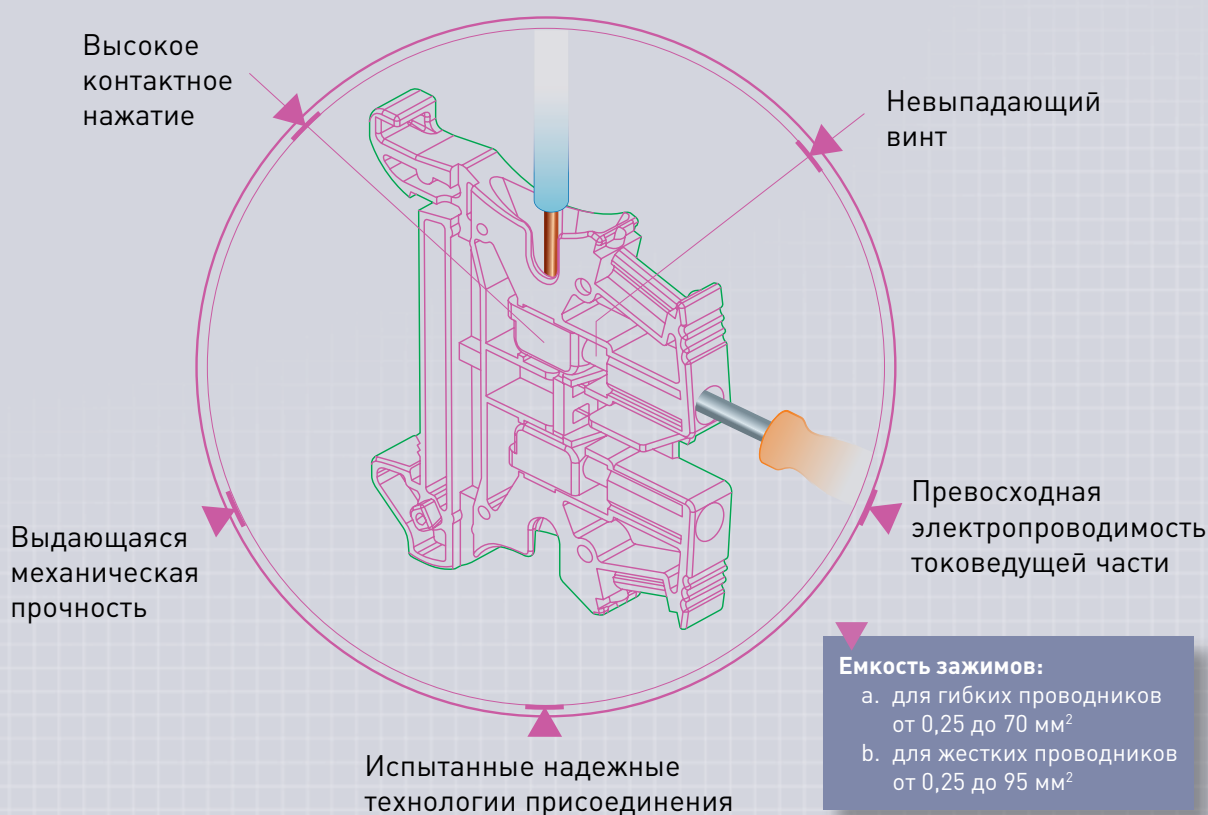

Комплексное решение с маркировкой (CAB3 или Logicab)

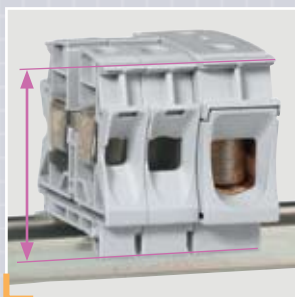

Два габаритных размера:
– от 2,5 до 10 мм²
– от 16 до 70 мм²

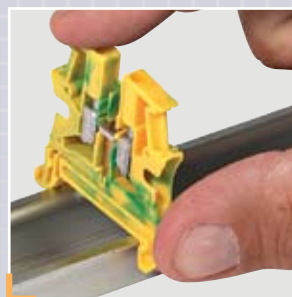

Безвинтовое крепление защитных клемм на DIN-рейке

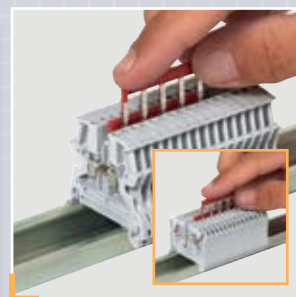

Новые аксессуары, совместимые и с винтовыми, и с пружинными клеммами

Таблица выбора основных позиций

Винтовые клеммы

Кат. №	Наименование	Сечение x шаг
37100	● Клемма для нулевых раб. проводников	2,5 мм ² x 5 мм
37101	● Клемма для нулевых раб. проводников	4 мм ² x 6 мм
37102	● Клемма для нулевых раб. проводников	6 мм ² x 8 мм
37103	● Клемма для нулевых раб. проводников	10 мм ² x 10 мм
37104	● Клемма для нулевых раб. проводников	16 мм ² x 12 мм
37105	● Клемма для нулевых раб. проводников	35 мм ² x 15 мм
37107	● Клемма для нулевых раб. проводников, два яруса	2,5 мм ² x 5 мм
37108	● Клемма для нулевых раб. проводников, два яруса	4 мм ² x 6 мм
37121	● Клемма для неразрывной цепи	4 мм ² x 6 мм
37131	● Клемма для специальной цепи	4 мм ² x 6 мм
37151	● Клемма общего назначения, три яруса	2,5 мм ² x 5 мм
37152	● Клемма общего назначения, три яруса	2,5 мм ² x 5 мм
37153	● Клемма модулируемая, серая	2,5 мм ² x 5 мм
37160	● Клемма общего назначения	2,5 мм ² x 5 мм
37161	● Клемма общего назначения	4 мм ² x 6 мм

Кат. №	Наименование	Сечение x шаг
37162	● Клемма общего назначения	6 мм ² x 8 мм
37163	● Клемма общего назначения	10 мм ² x 10 мм
37164	● Клемма общего назначения	16 мм ² x 12 мм
37165	● Клемма общего назначения	35 мм ² x 15 мм
37166	● Клемма общего назначения	70 мм ² x 22 мм
37167	● Клемма общего назначения, два яруса	2,5 мм ² x 5 мм
37168	● Клемма общего назначения, два яруса	4 мм ² x 6 мм
37169	● Клемма общего назначения, 4 полюса	4 мм ² x 6 мм
37170	● Клеммы для защитный проводников	2,5 мм ² x 5 мм
37171	● Клеммы для защитный проводников	4 мм ² x 6 мм
37172	● Клеммы для защитный проводников	6 мм ² x 8 мм
37173	● Клеммы для защитный проводников	10 мм ² x 10 мм
37174	● Клеммы для защитный проводников	16 мм ² x 12 мм
37175	● Клеммы для защитный проводников	35 мм ² x 15 мм
37181	● Клемма с разъединителем, для предопр. 5 x 20 мм	2,5 мм ² x 6 мм

Клеммные блоки с пружинными зажимами

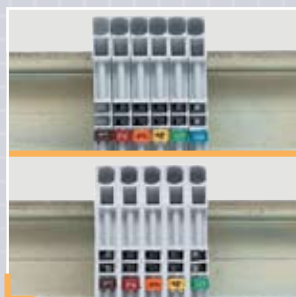
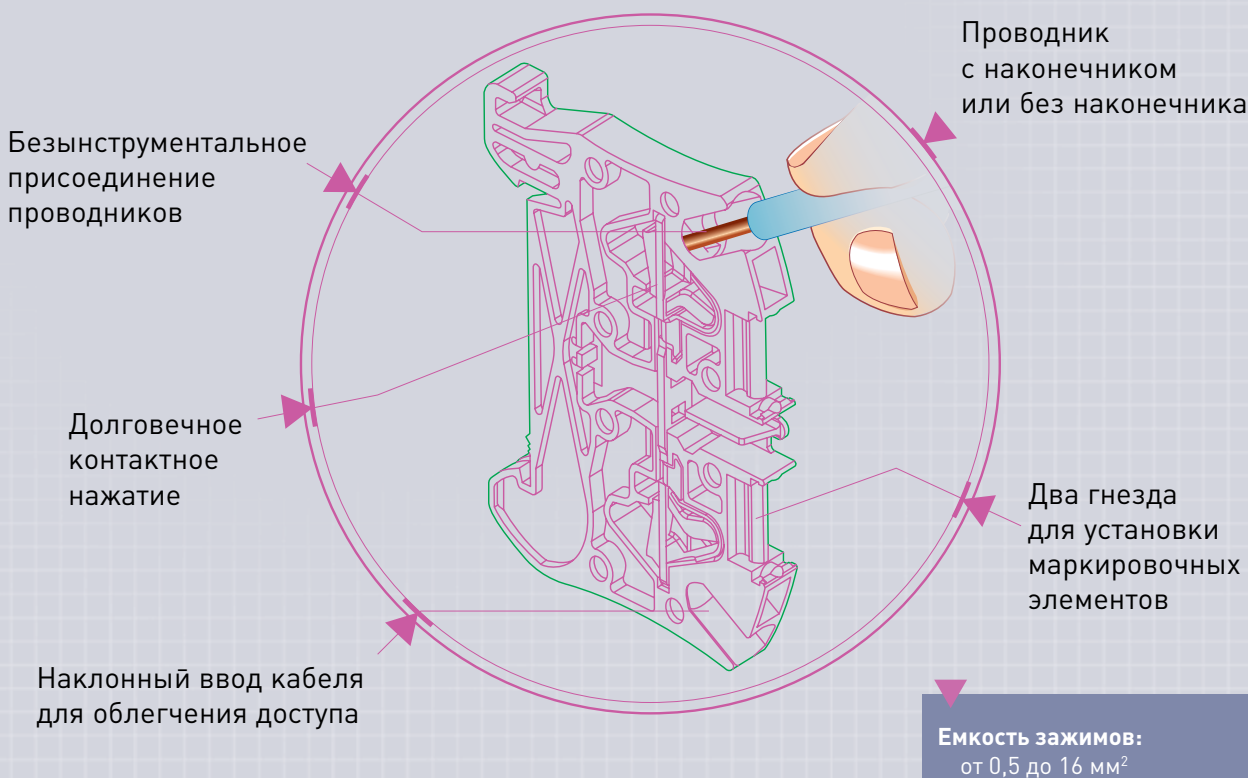

Выбор ширины 5 или 6 мм для сечения 4 мм² (I_e = 32 A)



Встроенные торцевые крышки для клемм шириной от 6 до 12 мм

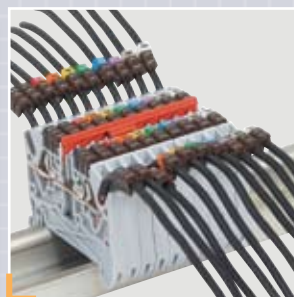

Удобство установки маркировки и аксессуаров



Многообразие и возможность замены аксессуаров

Таблица выбора основных позиций

Пружинные клеммы

Кат. №	Наименование	Сечение x шаг	Кат. №	Наименование	Сечение x шаг
37200	● Клемма для нулевых раб. проводников	4 мм ² x 5 мм	37254	● Клемма многофункц., с диодом, 4 выхода	4 мм ² x 5 мм
37201	● Клемма для нулевых раб. проводников	4 мм ² x 6 мм	37255	● Клемма многофункц., с диодом, 2 яруса	4 мм ² x 5 мм
37202	● Клемма для нулевых раб. проводников	6 мм ² x 8 мм	37256	● Клемма многофункц., со светодиодом, 2 яруса	4 мм ² x 5 мм
37203	● Клемма для нулевых раб. проводников	10 мм ² x 10 мм	37260	● Клемма общего назначения	4 мм ² x 5 мм
37204	● Клемма для нулевых раб. проводников	16 мм ² x 12 мм	37261	● Клемма общего назначения	4 мм ² x 6 мм
37207	● Клемма для нулевых раб. проводников, 2 яруса	4 мм ² x 5 мм	37262	● Клемма общего назначения	6 мм ² x 8 мм
37209	● Клемма для нулевых раб. проводников, 2 яруса	4 мм ² x 6 мм	37263	● Клемма общего назначения	10 мм ² x 10 мм
37210	● Клемма для защитных проводников, 3 выхода	4 мм ² x 5 мм	37267	● Клемма общего назначения, 2 яруса	4 мм ² x 5 мм
37211	● Клемма для защитных проводников, 3 выхода	4 мм ² x 6 мм	37268	● Клемма общего назначения, 2 яруса	4 мм ² x 6 мм
37212	● Клемма для защитных проводников, 4 выхода	4 мм ² x 5 мм	37270	● Клеммы для защитных проводников	4 мм ² x 5 мм
37220	● Клемма для неразрывной цепи	4 мм ² x 5 мм	37271	● Клеммы для защитных проводников	4 мм ² x 6 мм
37221	● Клемма для неразрывной цепи	4 мм ² x 6 мм	37272	● Клеммы для защитных проводников	6 мм ² x 8 мм
37240	● Клемма общего назначения, 3 выхода	4 мм ² x 5 мм	37273	● Клеммы для защитных проводников	10 мм ² x 10 мм
37246	● Клемма общего назначения, 4 выхода	4 мм ² x 5 мм	37274	● Клеммы для защитных проводников	16 мм ² x 12 мм
37247	● Клемма общего назначения, 4 выхода	4 мм ² x 5 мм	37279	● Клеммы для защитных проводников, 4 выхода	4 мм ² x 6 мм

Комплексные решения для промышленности



Сборные и моноблочные промышленные шкафы Altis



Системы маркировки кабеля Memocab, Logicab 2, Duplix и CAB3



Стальные и полипропиленовые щиты Atlantic и Marina



Кабельные наконечники Starfix

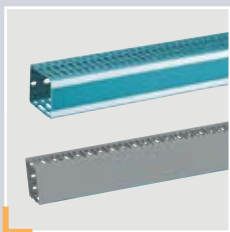

Перфорированные кабель-каналы Lina 25 и Transcab



Трехфазные выключатели-разъединители с функцией главного выключателя



Устройства управления и сигнализации Osmoz



Кулачковые выключатели для управления состоянием цепи



Трансформаторы для цепей управления сигнализации мощностью до 8 кВА



Промышленные разъемы и пластиковые коробки



Представительство в России

ООО «Фирэлэк», 107023 Москва,
ул. Малая Семеновская, д. 9, стр. 12
Тел.: +7 495 660 75 50/60
Факс: +7 495 660 75 51/61
e-mail: bureau.moscou@legrand.ru
www.legrand.ru